



EN ▀ User Manual

Smart Weather Station with 7-in-1 Professional Sensor & Hygro-thermo Sensor

CZ ▀ Uživatelská příručka

Chytrá meteorologická stanice s profesionálním snímačem 7-v-1 a snímačem vlhkosti a teploty

SK ▀ Používateľská príručka

Inteligentná meteorologická stanica s profesionálnym snímačom 7-v-1 a snímačom vlhkosti a teploty

HU ▀ Felhasználói kézikönyv

Okos meteorológiai állomás professzionális 7 az 1-ben érzékelővel és páratartalom- és hőmérséklet-érezékelővel

PL ▀ Podręcznik użytkownika

Inteligentna stacja meteorologiczna z profesjonalnym czujnikiem 7w1 i czujnikiem temperatury i wilgotności

OBSAH

Bezpečnostní opatření a varování	2
Úvod	3
Průvodce rychlým používáním.....	3
Příprava instalace.....	4
Kontrola funkčnosti	4
Výběr místa.....	4
Začínáme.....	4
Bezdrátový snímač 7-v-1	4
Instalace větrné lopatky	5
Bezdrátový snímač vlhkosti a teploty.....	9
Synchronizace přídavného snímače (snímačů) (volitelné)	10
Doporučení pro optimální bezdrátovou komunikaci.....	12
Zapnutí konzoly	13
Synchronizace bezdrátového snímače 7-v-1 a snímače vlhkosti a teploty	14
Smazání údajů.....	14
Funkce a ovládání displeje konzoly.....	15
Zobrazení na obrazovce.....	15
Popis konzoly.....	15
Funkce a ovládání konzoly.....	16
Informace o místním čase	16
Nastavení konzoly	17
Nastavení času budíku	17
Zobrazení času východu/západu slunce	18
Zobrazení roku.....	18
Fáze měsíce	19
Přijem signálu bezdrátového snímače.....	19
Indikátor trendu.....	19
Zobrazení venkovní teploty a vlhkosti.....	19
Zobrazení vnitřních hodnot, volitelných kanálů teploty, vlhkosti a úniku vody	20
Barometrický tlak	20
Větr	23
Děšť	25
Kalibrace.....	31
Další funkce.....	31
Podsvícení	31
Údržba	31
Údržba pole bezdrátových snímačů 7-v-1	32
Řešení problémů	32
Technické údaje.....	33
Konzola.....	33
Bezdrátový snímač 7-v-1	34
Bezdrátový snímač teploty a vlhkosti.....	35

O TÉTO UŽIVATELSKÉ PŘÍRUČCE



Tento symbol představuje varování. Aby bylo zajištěno bezpečné používání, vždy dodržujte pokyny uvedené v tomto dokumentu.



Za tímto symbolem je uveden tip pro uživatele.



BEZPEČNOSTNÍ OPATŘENÍ A VAROVÁNÍ



- Důrazně vám doporučujeme, abyste si přečetli tuto „Uživatelskou příručku“ a uschovali ji pro pozdější použití. Výrobce ani dodavatel nenesou žádnou odpovědnost za jakékoli nesprávné hodnoty, ztrátu dat při exportu a jakékoli důsledky, které může mít nesprávné měření hodnot.
- Tento návod k obsluze obsahuje užitečné informace pro správné používání tohoto produktu a správnou péči o tento produkt.
Přečtěte si prosím celou tuto příručku, abyste plně pochopili a využili všechny funkce přístroje, a uschovejte ji na bezpečném místě pro pozdější použití.
- Obrázky uvedené v této příručce se mohou lišit od skutečného vzhledu.
- Bez svolení výrobce je zakázáno reprodukovat obsah této příručky.
- Technické údaje a obsah uživatelské příručky tohoto produktu se mohou změnit bez předchozího upozornění.
- Tento produkt nesmí být používán pro lékařské účely nebo pro informování veřejnosti
- Nevystavujte tento přístroj působení nadměrné síly, otřesů, prachu, teploty nebo vlhkosti.
- Nezakrývejte větrací otvory předměty, jako jsou například noviny, závěsy apod.
- Neponořujte tento přístroj do vody. Pokud na něj vylijete tekutinu, okamžitě jej vysušte jemným hadříkem bez chuchvalců.
- Nečistěte přístroj materiály s brusným nebo korozivním účinkem.
- Nepoškozujte vnitřní komponenty přístroje. Znamenalo by to ukončení platnosti záruky.
- Umístěním tohoto produktu na některé typy dřeva může dojít k poškození jeho povrchu, za což výrobce nenesou žádnou odpovědnost. Vyhledejte si příslušné informace v pokynech výrobce nábytku pro péči o nábytek.
- Používejte pouze doplňky/příslušenství určené výrobcem.
- Tento produkt je určen k použití pouze s dodávaným adaptérem: Výrobce: DONGGUAN SHIJIIE HUAXU ELECTRONICS FACTORY, Model: HX075-0501000-AG-001.
- Síťová zásuvka musí být umístěna v blízkosti přístroje a musí být snadno dostupná.
- Pokud je nutno použít náhradní díly, ujistěte se, že servisní technik použije náhradní díly určené výrobcem, které mají stejné vlastnosti jako originální díly. Neautorizované náhrady mohou způsobit požár, úraz elektrickým proudem nebo jiné nebezpečí.
- Tento produkt není hračkou. Uchovávejte mimo dosah dětí.
- Konzola je určena pouze pro použití v interiérech.
- Umístěte konzolu ve vzdálenosti alespoň 20 cm od osob v okolí.
- Toto zařízení je vhodné pouze pro montáž do výšky < 2 m.
- Při likvidaci tohoto produktu zajistěte, aby byl odevzdán k speciální likvidaci.
- **UPOZORNĚNÍ!** V případě náhrady baterie nesprávným typem hrozí nebezpečí výbuchu.
- Baterie nesmí být během používání, skladování nebo přepravy vystavovány vysokým nebo nízkým extrémním teplotám a nízkému tlaku vzduchu ve velkých nadmořských výškách. V případě nedodržení tohoto pokynu může dojít k výbuchu nebo úniku hořlavé tekutiny nebo plynu.
- Likvidace baterie vhozením do ohně, vložením do horké trouby nebo mechanické rozdrcení či rozřezání baterie může způsobit výbuch.
- Nepolykejte baterii, hrozí nebezpečí poleptání chemikáliemi.
- Tento produkt obsahuje knoflíkovou baterii. V případě spolknutí knoflíkové baterie může dojít během pouhých 2 hodin k závažnému vnitřnímu poleptání, které může způsobit smrt.
- Udržujte nové i staré baterie mimo dosah dětí.
- Pokud nelze prostor pro baterie bezpečně uzavřít, přestaňte produkt používat a udržujte jej mimo dosah dětí.

- Pokud máte podezření, že mohlo dojít k spolknutí baterií nebo že se baterie dostaly do jakékoli části těla, vyhledejte okamžitě lékařskou pomoc.
- Používejte pouze nové baterie. Nekombinujte staré baterie s novými.
- Zlikvidujte vyřazené baterie podle pokynů.
- Výměna baterie za nesprávný typ může způsobit výbuch nebo únik hořlavé tekutiny či plynu.

ÚVOD

Děkujeme vám, že jste si vybrali tuto chytrou meteorologickou stanici Tuya. Konzola této stanice obsahuje vestavěný Wi-Fi modul a prostřednictvím svého chytrého systému je kompatibilní s platformou Tuya IoT. Tato konzola umožňuje kromě aktuálních údajů o vnitřní/venkovní teplotě a vlhkosti, větru, dešti, UV záření a intenzitě světla zobrazit také údaje z dalších volitelných bezdrátových snímačů teploty a vlhkosti, úniku vody a kvality vzduchu pro monitorování úrovně pohody a kvality vzduchu ve vaší domácnosti. Pomocí aplikace Smart Life si můžete rovněž prohlížet historické záznamy a spouštět kdekoli vaše zařízení Tuya. Barevný LCD displej zobrazuje hodnoty jasně a logicky, protože jde o skutečný IoT systém pro vás a vaši domácnost.



PRŮVODCE RYCHLÝM POUŽÍVÁNÍM

Tento průvodce rychlým používáním popisuje kroky nezbytné pro instalaci a ovládání vaší meteorologické stanice a nahrávání dat na internet, společně s odkazy na příslušné sekce.

Krok	Popis
1	Zapněte bezdrátový snímač 7-v-1
2	Zapněte konzolu a spárujte ji se snímačem

PŘÍPRAVA INSTALACE

KONTROLA FUNKČNOSTI

Před trvalou instalací vaší meteorologické stanice doporučujeme, abyste si ji nejprve vyzkoušeli v místě se snadným přístupem. Seznámíte se tak s funkcemi a kalibračními postupy vaší meteorologické stanice, a naučíte se ji před trvalou instalací správně používat.

VÝBĚR MÍSTA

Před instalací pole snímačů prosím zvažte následující:

1. Baterie je nutno měnit přibližně každého 2 až 2,5 roku
2. Zamezte působení sálavého tepla odraženého od přilehlých budov a struktur. V ideálním případě by mělo být pole snímačů nainstalováno ve vzdálenosti 1,5 m od jakýchkoli budov, struktur, země nebo vrcholů střeš.
3. Vyberte místo s otevřeným prostorem na přímém slunečním světle, kde nedochází k blokování deště, větru a slunečního světla.
4. Přenosový rozsah mezi polem snímačů a konzolou může být až 150 m v linii pohledu za předpokladu, že mezi nimi nebo v jejich blízkosti nejsou žádné rušivé překážky, jako například stromy, věže nebo vysokonapěťová vedení. Pro zajištění dobrého příjmu zkontrolujte kvalitu příjmu signálu.
5. Domácí spotřebiče, jako například chladničky, osvětlení a tlumiče světla mohou způsobovat elektromagnetické rušení (EMI), zatímco vysokofrekvenční rušení (RFI) ze zařízení pracujících ve stejném frekvenčním pásmu může způsobovat výpadky signálu. Pro zajištění optimálního příjmu vyberte umístění ve vzdálenosti alespoň 1–2 metry od těchto zdrojů rušení.

ZAČÍNÁME

BEZDRÁTOVÝ SNÍMAČ 7-V-1

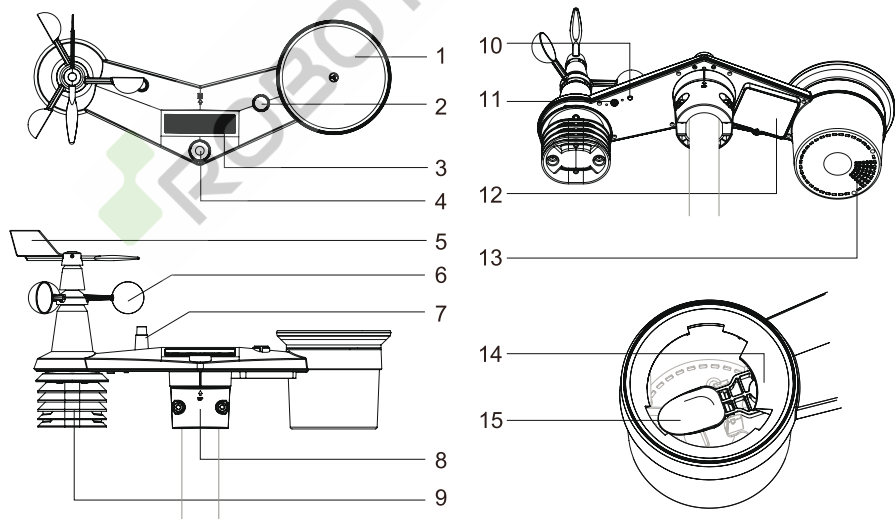

- | | | |
|--------------------------|--|---------------------------------|
| 1. Sběrač deště | 6. Větrné misky | 11. [RESET] |
| 2. Indikátor rovnováhy | 7. Anténa | 12. Dvířka prostoru pro baterie |
| 3. Solární panel | 8. Montážní svorka | 13. Odtokové otvory |
| 4. UVI / světelný snímač | 9. Radiační štít a snímač teploty a vlhkosti | 14. Snímač deště |
| 5. Větrná lopatka | 10. Červený LED indikátor | 15. Překlápěcí člunek |

INSTALACE VĚTRNÉ LOPATKY

Pomocí níže uvedeného obrázku (**Krok 1**) najděte a vyrovnejte plochou část na hřídeli větrné lopatky s plochým povrchem větrné lopatky a zatlačte lopatku na hřídel. (**Krok 2**) pomocí přesného šroubováku dotáhněte stavěcí šroub.

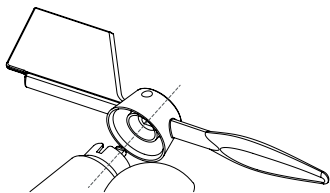

Krok 1

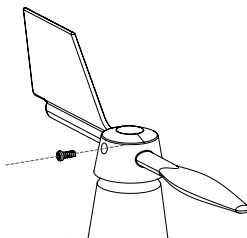

Krok 2

Instalace trychtýře dešťoměru

Nainstalujte trychtýř dešťoměru a otočením ve směru hodinových ručiček připevněte trychtýř k poli snímačů

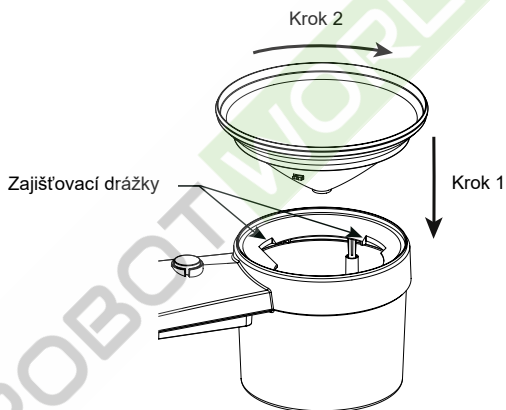

Instalace baterií

Odšroubujte dvířka prostoru pro baterie v dolní části přístroje. Vložte 3 baterie AA (nedobíjecí) podle vyznačené polaritě +/- . Červený LED indikátor v zadní části pole snímačů se rozsvítí a pak bude blikat s intervalem 12 sekund.

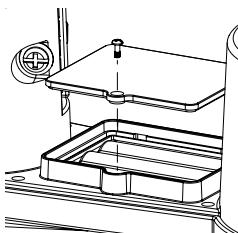







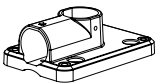

POZNÁMKA:

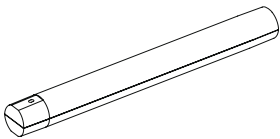
V chladných klimatických podmínkách doporučujeme používat nedobíjecí lithiové baterie AA; pro většinu povětrnostních podmínek však postačují běžné alkalické baterie.

Instalace pole snímačů

Montážní sada

		
1. Montážní stojan stožáru × 1	2. Montážní svorka × 1	3. Plastový stožár × 1
		
4. Šrouby × 4	5. Šestihránné matice × 4	6. Ploché podložky × 4
		
7. Šroub × 1	8. Šestihránná matice × 1	9. Pryžová podložka × 4

Instalace plastového uchycení

1. Připevněte plastový stožár na váš pevný stožár pomocí montážní základny, svorky, podložek, šroubů a matic. Postupujte podle kroků 1a, 1b, 1c:

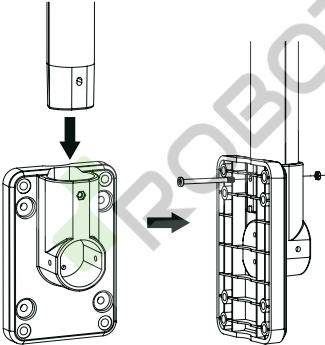
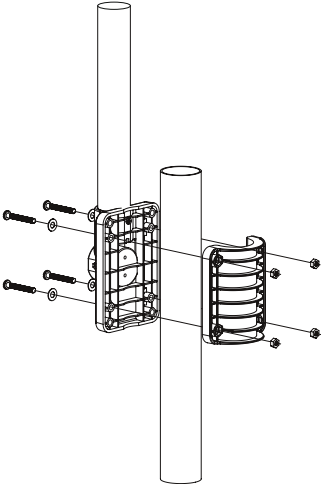
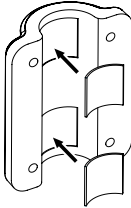
<p>1a. Vložte plastový stožár do otvoru v montážním stojanu, a pak jej zajistěte pomocí šroubu a matice.</p> 	<p>1c. Připevněte montážní stojan a svorku společně na pevný stožár pomocí 4 dlouhých šroubů a matic.</p> 
<p>1b. U montážní svorky použijte 2 pryžové podložky.</p> 	

2. Umístěte 2 pryžové podložky na vnitřní strany montážní základny a svorku pole snímačů, a pak je volně připevněte k sobě.
3. Umístěte pole snímačů na montážní stožár a před dotažením šroubů jej vyrovnejte severním směrem.

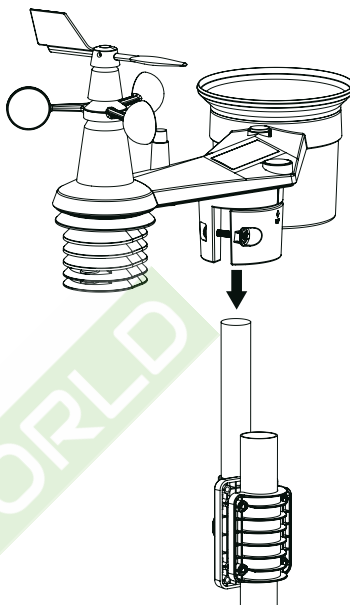
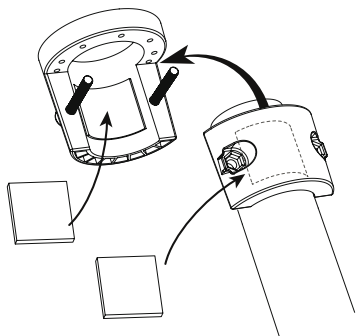

POZNÁMKA:

- Jakýkoli kovový předmět může přitahovat blesky, včetně vašeho montážního stožáru s polem snímačů. Nikdy neinstalujte pole snímačů za počasí s výskytem bouřek.
- Pokud chcete instalovat pole snímačů na dům nebo budovu, obraťte se na kvalifikovaného elektrikáře, který zajistí správné uzemnění. Přímý zásah kovového stožáru bleskem může způsobit poškození nebo zničení vašeho domu.
- Při instalaci snímače na vysoké místo může dojít ke zranění nebo úmrtí osob. Proveďte maximální možný počet kontrol a operací na zemi, v budově nebo v domě. Pole snímačů instalujte pouze za jasných dnů bez deště.
- Zajistěte, aby bylo místo pro instalaci pole snímačů stabilní a bez vibrací.

Seřízení směru

Nainstalujte bezdrátový snímač 7-v-1 do otevřeného prostoru tak, aby nebyly nad snímačem ani v jeho okolí žádné překážky, který by bránily přesnému měření deště a větru.

Najděte v horní části snímače 7-v-1 značku severu (N – North) a při finální instalaci nastavte tuto značku pomocí kompasu nebo GPS tak, aby ukazovala na sever. Utáhněte montážní konzolu kolem stožáru o průměru 30 až 40 mm (není součástí příslušenství) pomocí dvou dodávaných šroubů a matic.

Pomocí bublinkové vodováhy zajistěte, aby byl snímač 7-v-1 zcela rovný a bylo tak umožněno přesné měření dešťových srážek.

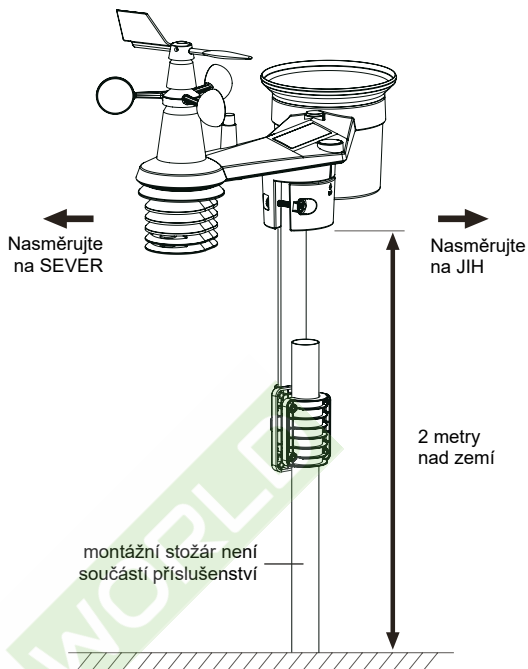

Nasměrování bezdrátového snímače 7-v-1 na jih

Venkovní snímač 7-v-1 je z důvodu maximální přesnosti zkalibrován tak, aby ukazoval na sever. V případě potřeby (např. pro uživatele na jižní polokouli) lze snímač použít s větrnou lopatkou nasměrovanou na jih.

1. Nainstalujte bezdrátový snímač 7-v-1 tak, aby jeho konec pro měření větru ukazoval na jih.
2. V kroku s nastavením polokoule vyberte „S“.
3. Pomocí postupu nastavení proveďte potvrzení a ukončení.

POZNÁMKA:

Změnou nastavení polokoule se na displeji automaticky přepne směr fáze měsíce.

BEZDRÁTOVÝ SNÍMAČ VLHKOSTI A TEPLoty

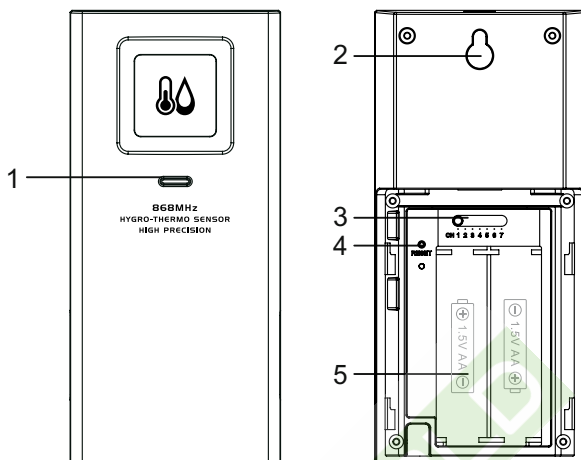

1. LED indikátor stavu přenosu
2. Držák pro montáž na stěnu
3. Posuvný přepínač [CHANNEL] pro přiřazení snímače kanálu 1, 2, 3, 4, 5, 6
4. Tlačítko [RESET] (Resetování)
5. Prostor pro baterie

Instalace bezdrátového snímače vlhkosti a teploty

1. Odstraňte ze snímače dvířka prostoru pro baterie.
2. Pomocí posuvného přepínače kanálů nastavte číslo kanálu pro snímač (např. Kanál 1)
3. Vložte do prostoru pro baterie 2 baterie velikosti AA tak, aby byla dodržena polarita vyznačená v prostoru pro baterie, a uzavřete dvířka prostoru pro baterie.
4. Snímač se nastaví do režimu synchronizace a během několika dalších minut jej bude možno zaregistrovat do konzoly. LED indikátor stavu přenosu začne blikat s intervalem 1 minuta.

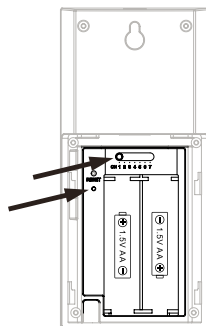

POZNÁMKA:

- Pokud potřebujete znovu přiřadit kanál snímače, posuňte posuvný přepínač kanálů do polohy nového kanálu a stiskněte tlačítko [RESET] na snímači pro použití nového čísla kanálu.
- Umístěte snímače tak, aby byly chráněny před přímým slunečním světlem, deštěm a sněhem.
- Aby nedošlo během nového nastavování konzoly k chybě párování snímače/snímačů a konzoly, zapněte nejprve snímač (snímače) a pak stiskněte tlačítko [SENSOR/WIFI] na hlavní jednotce.

Umístění bezdrátového snímače teploty a vlhkosti

Umístěte na stěně šroub v místě, kam chcete snímač zavěsit. Zavěste snímač na tento šroub pomocí držáku pro montáž na stěnu. Snímač můžete rovněž postavit na stůl.

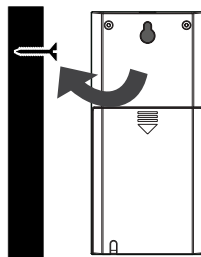





SYNCHRONIZACE PŘÍDAVNÉHO SNÍMAČE (SNÍMAČŮ) (VOLITELNÉ)

Tato konzola podporuje 4 různé snímače kvality vzduchu, až 3 bezdrátové snímače teploty a vlhkosti, a až 3 snímače úniku vody. Podrobné informace o jednotlivých snímačích vám poskytne místní prodejce.



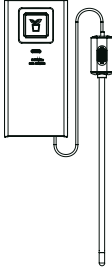
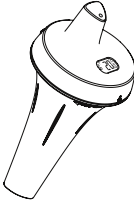

Některé z těchto snímačů jsou vícekanálové. Pokud je v zadní části snímače k dispozici posuvný přepínač kanálů (uvnitř prostoru pro baterie), nastavte před vložením baterií číslo kanálu. Způsob nastavení si vyhledejte v návodech k použití těchto produktů.

ROBOT WORLD

Volitelné snímače teploty-vlhkosti a úniku vody

Počet podporovaných snímačů	Popis	Obrázek
Až 3 snímače	Snímač teploty a vlhkosti	
	Vysoce přesný snímač teploty a vlhkosti	
	Snímač teploty a vlhkosti půdy	
	Bazénový snímač	
Až 3 snímače	Snímač úniku vody	

Volitelné snímače kvality vzduchu

Počet podporovaných snímačů	Popis	Obrázek
1 snímač	Snímač PM 2,5/10	
1 snímač	Snímač CO ₂	
1 snímač	Snímač HCHO s VOC	
1 snímač	Snímač CO	

POZNÁMKA:

Při párování snímačů kvality vzduchu můžete přiřadit snímače na jakémkoli kanálu. Konzola podporuje zobrazení jednoho kanálu každého snímače kvality vzduchu.

DOPORUČENÍ PRO OPTIMÁLNÍ BEZDRÁTOVOU KOMUNIKACI

Efektivní bezdrátová komunikace je náchylná na rušení šumem v prostředí, a vzdálenosti a překážkách mezi vysílačem snímače a vaší konzolou.

1. Elektromagnetické rušení (EMI) – může být generováno stroji, spotřebiči, osvětlením, tlumiči světla, počítači apod. Proto prosím udržte vaši konzolu ve vzdálenosti 1 nebo 2 metry od těchto zařízení.
2. Vysokofrekvenční rušení (RFI) – pokud používáte další zařízení pracující na frekvenci 868/915/917 MHz, může docházet k výpadkům komunikace. V takovém případě prosím odstraňte výpadky signálu přemístěním vysílače nebo konzoly.
3. Vzdálenost. S rostoucí vzdáleností přirozeně narůstá ztráta signálu. Toto zařízení bylo testováno pro provoz až do vzdálenosti 150 m (450 ft) v linii pohledu (v prostředí bez rušení a překážek). Typicky, při instalaci v reálném prostředí, bude fungovat do vzdálenosti maximálně 30 m (100 ft), což je vzdálenost zahrnující i průchod překážkami.
4. Překážky. Vysokofrekvenční signál je blokován kovovými překážkami, jako je například hliníkové obložení. Pokud používáte kovové obložení, vyrovnejte prosím pole snímačů a konzolu tak, aby byly v čisté linii pohledu oknem.

Níže uvedená tabulka uvádí typickou úroveň snížení síly signálu při každém průchodu signálu těmito stavebními materiály.

Materiály	Redukce síly signálu
Sklo (nezpracované)	10–20 %
Dřevo	10–30 %
Sádkarton	20–40 %
Cihla	30–50 %
Fóliová izolace	60–70 %
Betonová stěna	80–90 %
Hliníkové obklady	100 %
Kovová stěna	100 %

Poznámky: Referenční redukce RF signálu

ZAPNUTÍ KONZOLY

Instalace záložní baterie a zapnutí

- Záložní baterie poskytuje konzoli energii pro uchování času a data hodin, max./min. záznamů a hodnoty kalibrace.

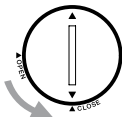
Krok 1	Krok 2	Krok 3
		
Pomocí mince odstraňte dvířka prostoru pro baterii konzoly	Vložte novou knoflíkovou baterii CR2032	Vraťte dvířka prostoru pro baterii na své místo.

POZNÁMKA:

- Záložní baterie podporuje zálohování: Času a data, MAX/MIN záznamů.
- Vestavěná paměť podporuje zálohování: hodnoty kalibrace a nastavení připojení.
- Pokud nebudete zařízení delší dobu používat, vždy prosím vyjměte záložní baterii. Uvědomte si prosím, že i když zařízení nepoužíváte, některá nastavení, jako například hodiny, kalibrace a paměťové záznamy, vybíjejí záložní baterii.

- Pro zapnutí konzoly připojte napájecí adaptér.

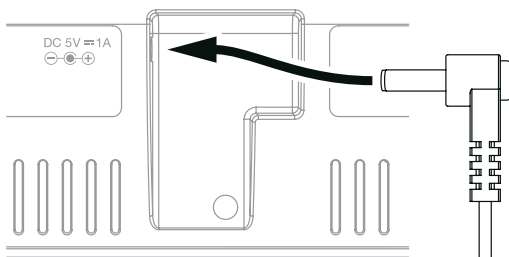

Nastavení konzoly

1. Po zapnutí konzoly se na LCD displeji zobrazí všechny segmenty.
2. Konzola se automaticky přepne do režimu AP a automaticky se spustí režim synchronizace snímačů.



POZNÁMKA:

Pokud se po zapnutí konzoly na displeji nic nezobrazí. Pomocí špičatého předmětu můžete stisknout tlačítko [RESET]. Pokud to nepomůže, vyjměte záložní baterii, odpojte adaptér, a pak konzolu znovu zapněte.

SYNCHRONIZACE BEZDRÁTOVÉHO SNÍMAČE 7-V-1 A SNÍMAČE VLHKOSTI A TEPLoty

Bezprostředně po zapnutí konzoly, ještě v režimu synchronizace, lze snímač 7-v-1 a snímač vlhkosti a teploty automaticky spárovat s konzolou (indikováno blikajícím symbolem antény Ț). Režim synchronizace můžete rovněž restartovat ručně stisknutím tlačítka [SENSOR / WI-FI]. Po spárování snímačů se na displeji konzoly zobrazí indikátor síly signálu snímače a meteorologické hodnoty.

SMAZÁNÍ ÚDAJŮ

Během instalace bezdrátového snímače 7-v-1 pravděpodobně dojde k aktivaci snímačů, což se projeví chybným měřením dešťových srážek a větru. Po instalaci můžete smazat všechny chybové údaje z displeje konzoly. Jednoduše stiskněte jednou tlačítko [RESET] pro restart konzoly.

FUNKCE A OVLÁDÁNÍ DISPLEJE KONZOLY

ZOBRAZENÍ NA OBRAZOVCE

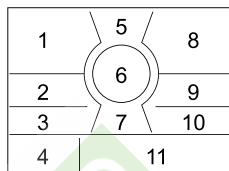
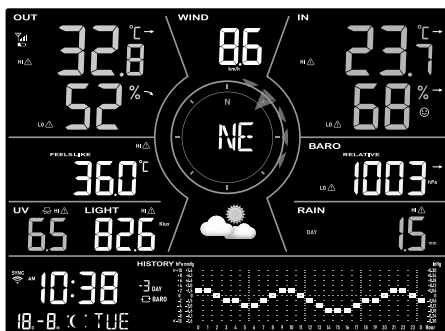

1. Venkovní teplota a vlhkost
2. Hodnoty meteorologického indexu a volitelného snímače (snímačů) kvality vzduchu (např. PM2,5/10, CO₂, HCHO + VOC, CO)
3. UV index a intenzita světla (SUN)
4. Čas, kalendář, fáze měsíce a východ/západ slunce
5. Rychlost větru
6. Směr větru, Beaufortova stupnice a porvyv větru
7. Předpověď počasí
8. Teplota a vlhkost vnitřního snímače a kanálu
9. Barometr
10. Dešťové srážky a intenzita deště
11. Graf historie počasí

POPIS KONZOLY

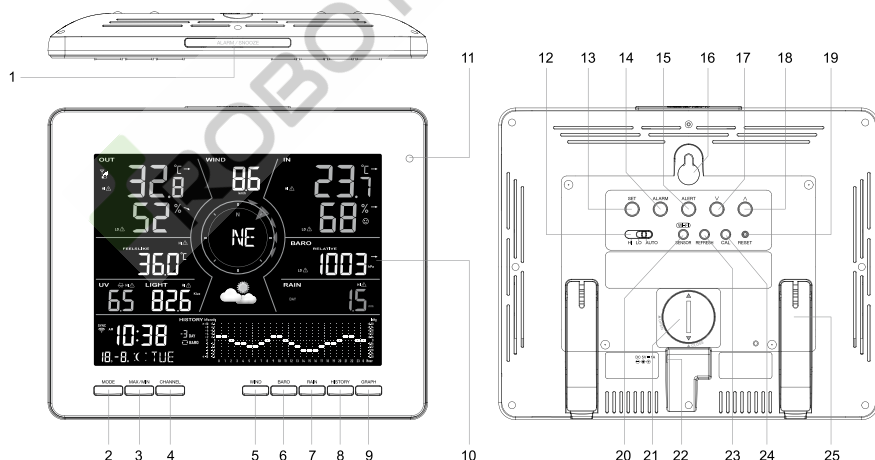

Č.	Název tlačítka/dílu	Popis
1	ALARM/SNOOZE (Budík / Opakované buzení)	Stiskněte pro zastavení zvuku budíku.
2	MODE (Režim)	Stiskněte pro přepnutí mezi hodnotami pocitové teploty, rosného bodu a volitelného snímače kvality vzduchu.
3	MAX/MIN	Stiskněte pro přepnutí mezi maximálními a minimálními záznamy o počasí za posledních 24 hodin.

Č.	Název tlačítka/dílu	Popis
4	CHANNEL (Kanál)	Stiskněte pro přepnutí mezi hodnotami pro vnitřní a venkovní kanály.
5	WIND (Vítr)	Stiskněte pro přepnutí mezi zobrazením směru větru, rychlosti nárazů větru, 10 minutových poryvů větru a Beaufortovy stupnice.
6	BARO (Barometrický tlak)	Přepínání mezi hodnotami relativního a absolutního tlaku vzduchu.
7	RAIN (Déšť)	Stiskněte pro přepnutí mezi zobrazením intenzity deště a dešťových srážek.
8	HISTORY (Historie)	Stiskněte pro přepnutí mezi různými časovými úseky aktuálního grafu.
9	GRAPH (Graf)	Stiskněte pro přepnutí mezi různými historickými grafy.
10	Obrazovka displeje	
11	Snímač světla pro podsvícení	
12	BACKLIGHT (Podsvícení)	Posunutím vyberte režim podsvícení Hi/Lo/Auto (Vysoký jas / Nízký jas / Automaticky).
13	SET (Nastavení)	Stiskněte pro zobrazení času východu/západu slunce. Podržte pro otevření nastavení času a data.
14	ALARM (Budík)	Stiskněte pro zobrazení času budíku. Podržte pro otevření nastavení budíku.
15	ALERT (Výstraha)	Stiskněte pro zobrazení nastavení výstrah. Podržte pro otevření nastavení výstrah.
16	Otvor pro montáž na stěnu	
17	V	Snižování hodnoty nastavení.
18	Λ	Zvyšování hodnoty nastavení.
19	RESET	Stiskněte pro resetování konzoly. Podržte 6 sekund pro resetování konzoly na tovární nastavení.
20	SENSOR / WI-FI (Snímač/Wi-Fi)	Stiskněte pro spuštění synchronizace snímačů (párování). Podržte 6 sekund pro aktivaci režimu AP, a naopak.
21	Prostor pro baterie	
22	Napájecí konektor	
23	REFRESH (Aktualizovat)	Stiskněte pro aktualizaci nahrávaných údajů a synchronizace času.
24	CAL (Kalibrace)	Stiskněte pro otevření režimu kalibrace.
25	Stojan na stůl	

FUNKCE A OVLÁDÁNÍ KONZOLY

INFORMACE O MÍSTNÍM ČASE

Tato konzola se bude po úspěšném připojení k aplikaci automaticky synchronizovat s vaším místním časem. Pokud je zařízení offline, můžete nastavit datum a čas ručně.



NASTAVENÍ KONZOLY

Režim nastavení

Režim nastavení umožňuje nastavit čas, datum, měrnou jednotku a další funkce.

Stiskněte a 2 sekundy podržte tlačítko **[SET]** pro otevření režimu nastavení. V režimu nastavení stiskněte tlačítko **[SET]** pro pokračování dalším krokem nastavení. Stisknutím tlačítka **[V]** nebo **[Λ]** změníte hodnotu. Pro rychlou změnu nastavení tlačítko stiskněte a podržte. Podívejte se prosím na následující postupy nastavení:

Krok	Režim	Postup nastavení
[SET] +2 s	Formát 12/24 hodin	Stisknutím tlačítka [V] nebo [Λ] vyberte formát 12 nebo 24 hodin.
[SET]	Čas	Stisknutím tlačítka [V] nebo [Λ] upravte minuty/hodiny.
[SET]	Rok	Stisknutím tlačítka [V] nebo [Λ] upravte rok.
[SET]	Datum	Stisknutím tlačítka [V] nebo [Λ] upravte den/měsíc.
[SET]	M-D D-M	Stisknutím tlačítka [V] nebo [Λ] vyberte formát zobrazení „Month / Day“ (Měsíc/Den) nebo „Day / Month“ (Den/Měsíc).
[SET]	Zapnutí/vypnutí synchronizace času	Stisknutím tlačítka [V] nebo [Λ] povolte nebo zakažte funkci synchronizace času. Pokud chcete nastavit čas ručně, synchronizaci času vypněte (OFF).
[SET]	Polokoule	Stisknutím tlačítka [V] nebo [Λ] vyberte severní (North) nebo jižní (South) polokouli pro zobrazení fáze měsíce.
[SET]	Jazyk dnů v týdnu	Stisknutím tlačítka [V] nebo [Λ] vyberte jazyk pro zobrazení dnů v týdnu.
[SET]	Jednotka teploty	Stisknutím tlačítka [V] nebo [Λ] přepněte jednotku na °C nebo °F
[SET]	Jednotka HCHO	Stisknutím tlačítka [V] nebo [Λ] přepněte jednotku na ppb nebo µg/m ³
[SET]	Jednotka CO ₂	Stisknutím tlačítka [V] nebo [Λ] přepněte jednotku na ppm nebo µg/m ³
[SET]	Jednotka CO	Stisknutím tlačítka [V] nebo [Λ] přepněte jednotku na ppm nebo µg/m ³
[SET]	Jednotka rychlosti větru	Stisknutím tlačítka [V] nebo [Λ] přepněte jednotku na m/s, km/h, uzly nebo mph
[SET]	Jednotka tlaku vzduchu	Stisknutím tlačítka [V] nebo [Λ] přepněte jednotku na hPa, mmHg nebo inHg
[SET]	Jednotka intenzity světla	Stisknutím tlačítka [V] nebo [Λ] přepněte jednotku na Klux, W/m ² nebo Kfc
[SET]	Jednotka deště	Stisknutím tlačítka [V] nebo [Λ] přepněte jednotku na mm nebo inch
[SET]	Ukončení nastavování	

POZNÁMKA:

- Konzola ukončí režim nastavení automaticky v případě, že 60 sekund neprovedete žádnou operaci.
- Stiskněte a 2 sekundy podržte tlačítko **[SET]** pro ukončení režimu nastavení v jakémkoli okamžiku.

NASTAVENÍ ČASU BUDÍKU

1. Pro otevření režimu nastavení času budíku stiskněte v normálním režimu zobrazení času tlačítko **[ALARM]** a 2 sekundy jej podržte, dokud nezačnou blikat číslice času budíku.
2. Stisknutím tlačítka **[V]** nebo **[Λ]** změníte hodnotu. Pro rychlou změnu nastavení tlačítko stiskněte a podržte.
3. Stiskněte tlačítko **[ALARM]** pro uložení a ukončení nastavování.

POZNÁMKA:

- Když zapnete budík, na LCD displeji se zobrazí ikona „🔔“.
- Funkce budíku se po nastavení času budíku zapne automaticky.

Zobrazení a aktivace času budíku

1. V normálním režimu stiskněte tlačítko **[ALARM]** pro zobrazení času budíku po dobu 5 sekund.
2. Po zobrazení času budíku stiskněte znovu tlačítko **[ALARM]** pro aktivaci funkce budíku.

**Pozastavení budíku**

Zvuk budíku můžete pozastavit následujícím způsobem:

- Stisknutím tlačítka **[ALARM/SNOOZE]** pro aktivaci opakovaného buzení, které odloží zvonění budíku o 5 minut.
- Stisknutím a podržením tlačítka **[ALARM/SNOOZE]** po dobu 2 sekund pro zastavení budíku; budík se znovu aktivuje další den.
- Automatickým zastavením po 2 minutách zvonění, pokud nic neuděláte; budík se znovu aktivuje další den.
- Stisknutím tlačítka **[ALARM]** pro zastavení budíku; budík se znovu aktivuje další den.

ZOBRAZENÍ ČASU VÝCHODU/ZÁPADU SLUNCE

V normálním režimu můžete pomocí níže uvedeného postupu zobrazit místní čas východu a západu slunce.

Krok	Režim	Zobrazení	Obrazovka displeje
	Normální režim	Aktuální čas a datum	
[SET]	Čas východu slunce	Zobrazení místního času východu slunce	
[SET]	Normální západ slunce	Zobrazení místního času západu slunce	
[SET]	Normální režim	Aktuální čas a datum	

ZOBRAZENÍ ROKU

V normálním režimu můžete stisknutím tlačítka **[V]** nebo **[Λ]** zobrazit aktuální rok.

FÁZE MĚSÍCE

Fáze měsíce je určena časem a datem na konzoli. V následující tabulce jsou popsány ikony fází měsíce pro severní a jižní polokouli.

Podívejte se prosím na postup nastavení jižní polokoule.

Severní polokoule	Fáze měsíce	Jižní polokoule
	Nov	
	Dorůstající srpek	
	První čtvrt'	
	Dorůstající měsíc	
	Úplněk	
	Ubývající měsíc	
	Třetí čtvrt'	
	Ubývající srpek	

PŘÍJEM SIGNÁLU BEZDRÁTOVÉHO SNÍMAČE

1. Síla signálu bezdrátového snímače (snímačů) zobrazovaná na konzole je uvedena v následující tabulce:

Žádný signál	Slabý signál	Dobry signál

2. Pokud se signál přeruší a neobnoví během 15 minut, ikona signálu zmizí. Namísto teploty a vlhkosti pro příslušný kanál se zobrazí „Er“.
3. Pokud se signál neobnoví během 48 hodin, bude zobrazení „Er“ trvalé. Musíte vyměnit baterie a pak stisknout tlačítko [SENSOR / WI-FI] pro opětovné spárování snímače.

INDIKÁTOR TRENDU

Indikátor trendu ukazuje trendy změn teploty, vlhkosti a barometrického tlaku pro několik nadcházejících minut.



Rostoucí



Stabilní



Klesající

ZOBRAZENÍ VENKOVNÍ TEPLoty A VLHKOSTI

Tato konzola podporuje zobrazení hodnot venkovní teploty a vlhkosti společně s trendem, viz níže uvedená obrazovka.

Popis

1. Indikátor signálu snímače 7-v-1 pro zobrazení síly příjmu signálu
2. Indikátor vybité baterie pole snímačů 7-v-1
3. Indikátor výstrahy před vysokou/nízkou venkovní teplotou
4. Indikátor výstrahy před vysokou/nízkou venkovní vlhkostí
5. Trend venkovní teploty
6. Venkovní teplota
7. Trend venkovní vlhkosti
8. Venkovní vlhkost

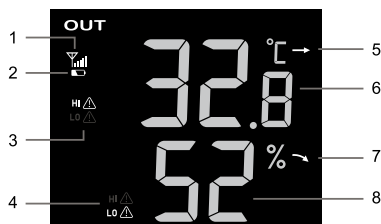

ZOBRAZENÍ VNITŘNÍCH HODNOT, VOLITELNÝCH KANÁLŮ TEPLoty, VLHKOSTI A ÚNIKU VODY

Tato konzola podporuje zobrazení hodnot vnitřního snímače, hodnot volitelného snímače teploty a vlhkosti na kanálu CH1–3 a stavu volitelného snímače úniku vody na kanálu CH1–3. V normálním režimu se můžete mezi vnitřním kanálem a různými bezdrátovými kanály přepínat stisknutím tlačítka **[CH]**.

Pro funkci automatického posouvání stačí stisknout a podržet tlačítko **[CH]** po dobu 3 sekund – vedle CH se zobrazí ikona . Konzola bude posouvat hodnoty všech snímačů každé 3 sekundy.

Popis

1. Ikona vnitřního nebo volitelného snímače teploty a vlhkosti s indikátorem signálu pro zobrazení síly příjmu signálu
2. Indikátor vybité baterie vnitřního snímače nebo volitelného snímače teploty a vlhkosti
3. Ikona automatického cyklického zobrazení kanálů
4. Indikátor výstrahy před vysokou/nízkou teplotou
5. Ikona typu snímače pro volitelný snímač
6. Indikátor výstrahy před vysokou/nízkou vlhkostí
7. Sekce stavu snímače úniku vody
8. Trend teploty
9. Hodnota teploty
10. Trend vlhkosti
11. Hodnota vlhkosti
12. Indikátor indexu pohody



Únik vody (volitelný snímač úniku vody)

Můžete přidat až 3 volitelné snímače úniku vody.

Číslo kanálu (kanálů) příslušného snímače (snímačů) úniku vody přidané do konzoly bude zobrazeno s ikonou **NO LEAKING** (Žádný únik vody).

V případě detekce úniku vody bude číslo kanálu snímače detekujícího únik blikat společně s ikonou **LEAKING** (Únik vody).



POZNÁMKA:

V případě detekce vybité baterie bude každé 4 sekundy blikat číslo kanálu snímače detekujícího vybitou baterii.

BAROMETRICKÝ TLAK

Atmosférický tlak je tlak na jakémkoli místě Země způsobený hmotností sloupce vzduchu nad ním. Jeden atmosférický tlak se týká průměrného tlaku a postupně se snižuje s rostoucí nadmožskou výškou. Meteorologové používají pro měření atmosférického tlaku barometry. Protože se absolutní atmosférický tlak snižuje s nadmožskou výškou, korigují meteorologové tlak relativně k hladině moře. Proto může ABS tlak ukazovat 1000 hPa v nadmožské výšce 300 m, ale REL tlak je 1013 hPa.

Pro získání přesného REL tlaku ve vaší oblasti se obraťte na oficiální místní observatoř nebo webovou stránku předpovědi počasí na internetu pro získání barometrických podmínek v reálném čase, a pak upravte relativní tlak v režimu kalibrace.

1. Indikátor relativního nebo absolutního tlaku
2. Trend barometrického tlaku
3. Hodnota barometrického tlaku



Režim absolutního nebo relativního barometrického tlaku

V normálním režimu stisknete tlačítko **[BARO]** pro přepnutí mezi ABSOLUTNÍM a RELATIVNÍM barometrickým tlakem.

Zobrazení pocitové teploty, rosného bodu a hodnot volitelných snímačů

Tato konzola podporuje rovněž zobrazení pocitové teploty, rosného bodu a hodnot polutantů ve vzduchu naměřených připojeným volitelným snímačem (snímači) kvality vzduchu v následujícím pořadí stisknutím tlačítka **[MODE]**.

Popis

1. Indikátor síly signálu pro různé volitelné snímače kvality vzduchu
2. Indikátor úrovně nabití baterie pro různé volitelné snímače kvality vzduchu
3. Indikátor AQI
4. Úroveň VOC (🍃🍃🍃🍃: dobrá 🍃: špatná)
5. Ikony výstrah před vysokou/nízkou aktuální hodnotou
6. Indikátory aktuální hodnoty
7. Ikona automatického cyklického zobrazení
8. Indikátor úrovně polutantu
9. Hodnoty pocitové teploty, rosného bodu nebo dalších volitelných snímačů (PM2.5, PM10, HCHO, VOC, CO₂ a CO)



Stiskněte tlačítko **[MODE]** pro změnu hodnot na displeji v následujícím pořadí.

Krok	Režim	Obrazovka displeje
	Pocitová teplota	
[MODE]	Rosný bod	
[MODE]	PM2,5 koncentrace/AQI	
Stiskněte tlačítko [Λ] pro přepnutí mezi koncentrací a AQI		
[MODE]	PM10 koncentrace/AQI	
Stiskněte tlačítko [Λ] pro přepnutí mezi koncentrací a AQI		
[MODE]	HCHO / VOC	
[MODE]	Koncentrace CO ₂	
[MODE]	Koncentrace CO	

Můžete rovněž stisknout a 2 sekundy podržet tlačítko **[MODE]** pro zobrazení různých režimů s intervalem 4 sekundy. V režimu „Auto loop“ (Automatické cyklické zobrazení) se bude na displeji zobrazovat ikona (M).



Pocitová teplota

Pocitová teplota ukazuje, jak bude pocíťována venkovní teplota. Je to společná kombinace faktoru Wind Chill (Efektivní teplota) (18 °C nebo níže) a Heat Index (Teplotní index) (26 °C nebo výše). Pro teploty v rozsahu 18,1 °C až 25,9 °C, kde jsou vítr a vlhkost z hlediska vlivu na teplotu méně důležité, bude zařízení zobrazovat aktuální venkovní naměřenou teplotu jako teplotu Feels Like (Pocitová teplota).

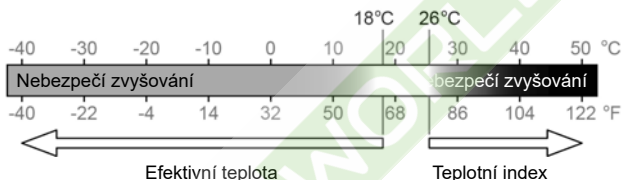

Rosný bod

- Rosný bod je teplota, pod kterou vodní pára ve vzduchu při konstantním barometrickém tlaku kondenzuje na tekutou vodu se stejnou rychlostí, s jakou se vypařuje. Kondenzovaná voda se při formování na pevném povrchu nazývá rosa.
- Teplota rosného bodu je určena údaji o teplotě a vlhkosti z bezdrátového snímače 7-v-1.

Tabulka indikátorů úrovní polutantů pro volitelné snímače

Červená Žlutá Zelená

● ● ●

Úroveň koncentrace polutantů

Typ polutantu volitelných snímačů	Vysoká (Červená)	Normální (Žlutá)	Nízká (Zelená)
PM2,5	> 35 µg/m ³	13–35 µg/m ³	< 13 µg/m ³
PM10	> 154 µg/m ³	55–154 µg/m ³	< 55 µg/m ³
HCHO	> 250 ppb	26–250 ppb	< 26 ppb
Oxid uhličitý (CO ₂)	> 1500 ppm	701–1500 ppm	< 701 ppm
Oxid uhelnatý (CO)	> 9,4 ppm	4,5–9,4 ppm	< 4,5 ppm

VÍTR

Popis

1. Indikátor výstrahy před vysokou rychlostí větru
2. 10minutový průměr / rychlost poryvů větru, Beaufortova stupnice nebo směr větru (ve stupních).
3. Hodnota rychlosti větru.
4. Indikátor směru větru v reálném čase (16 bodů)
5. Indikátor minulých směrů větru za posledních 5 minut.

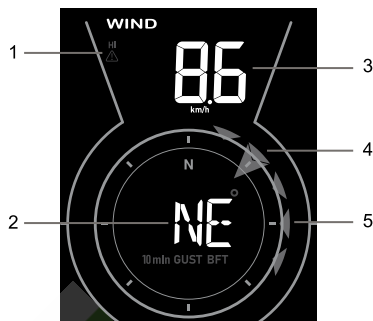

Zobrazení směru větru, poryvů větru a Beaufortovy stupnice

Ve výchozím nastavení je směr větru zobrazen v 360 stupních. Uživatelé mohou změnit toto zobrazení stisknutím tlačítka **[WIND]** v následujícím pořadí

Směr větru (360 stupňů)	Směr větru (16bodový kompas)	Poryvy větru	Poryvy větru za posledních 10 minut	Beaufortova stupnice

POZNÁMKA:

- Rychlost větru je definována jako průměrná rychlost větru s 12sekundovou periodou aktualizace
- Poryvy větru jsou definovány jako maximální rychlost větru s 12sekundovou periodou aktualizace

Tabulka Beaufortovy stupnice

Beaufortova stupnice je mezinárodní stupnice rychlostí větru s rozsahem 0 (bezvětrí) až 12 (síla hurikánu).

Beaufortova stupnice	Popis	Rychlost větru	Stav na zemi
0	Bezvětrí	< 1 km/h	Bezvětrí. Kouř stoupá svisle.
		< 1 mph	
		< 1 uzel	
		< 0,3 m/s	
1	Vánek	1,1–5 km/h	Směr kouře udává směr větru. Listy a větrné lopatky se nehýbou.
		1–3 mph	
		1–3 uzlů	
		0,3–1,5 m/s	
2	Větrník	6–11 km/h	Vítr je cítit na nechráněné pokožce. Listy se otáčejí. Větrné lopatky se začínají pohybovat.
		4–7 mph	
		4–6 uzlů	
		1,6–3,3 m/s	

Beaufortova stupnice	Popis	Rychlost větru	Stav na zemi
3	Slabý vítr	12–19 km/h	Listy a malé větvičky se trvale pohybují, lehké vlajky vlají.
		8–12 mph	
		7–10 uzlů	
		3,4–5,4 m/s	
4	Mírný vítr	20–28 km/h	Prach a volné papíry se vznášejí. Malé větve se začínají pohybovat.
		13–17 mph	
		11–16 uzlů	
		5,5–7,9 m/s	
5	Čerstvý vítr	29–38 km/h	Pohybují se větve střední velikosti. Začínají se kývat malé listnaté stromy.
		18–24 mph	
		17–21 uzlů	
		8,0–10,7 m/s	
6	Silný vítr	39–49 km/h	Pohybují se velké větve. Pískání v nadzemním vedení. Nošení deštníků začíná být nesnadné. Převracejí se prázdné plastové koše.
		25–30 mph	
		22–27 uzlů	
		10,8–13,8 m/s	
7	Mírný vichr	50–61 km/h	Pohybují se celé stromy. Chůze proti větru vyžaduje úsilí.
		31–38 mph	
		28–33 uzlů	
		13,9–17,1 m/s	
8	Vichřice	62–74 km/h	Některé větve stromů se lámou. Auta mění na silnici směr. Chůze je velmi obtížná
		39–46 mph	
		34–40 uzlů	
		17,2–20,7 m/s	
9	Silná vichřice	75–88 km/h	Některé větve se oddělují od stromů a některé malé stromy padají k zemi. Konstrukce, dočasné značky a zátarasy padají k zemi.
		47–54 mph	
		41–47 uzlů	
		20,8–24,4 m/s	
10	Smršť	89–102 km/h	Stromy se lámou nebo vytrhují i s kořeny, roste pravděpodobnost poškození konstrukcí.
		55–63 mph	
		48–55 uzlů	
		24,5–28,4 m/s	
11	Prudká smršť	103–117 km/h	Je pravděpodobné všeobecné poškození vegetace a konstrukcí.
		64–73 mph	
		56–63 uzlů	
		28,5–32,6 m/s	
12	Síla hurikánu	≥ 118 km/h	Závažné všeobecné poškození vegetace a konstrukcí. Úlomky a nezajištěné předměty lítají vzduchem.
		≥ 74 mph	
		≥ 64 uzlů	
		≥ 32,7 m/s	

DĚŠŤ

Popis

1. Období dešťových srážek a intenzita deště
2. Indikátor výstrahy před deštěm
3. Hodnota dešťových srážek nebo intenzity deště



Režim zobrazení deště

Stiskněte tlačítko [RAIN] pro přepnutí mezi:

- **RATE (Intenzita)** – aktuální intenzita dešťových srážek (založena na 10 min. údajích o dešti)
- **DAY (Denní)** – celkové množství dešťových srážek od půlnoci (výchozí)
- **WEEK (Týdenní)** – celkové množství dešťových srážek za aktuální týden
- **MONTH (Měsíční)** – celkové množství dešťových srážek za aktuální kalendářní měsíc
- **TOTAL (Celkem)** – celkové množství dešťových srážek od posledního vynulování

Definice úrovně intenzity deště

Úroveň	1	2	3	4
Popis	Slabý déšť	Střední déšť	Silný déšť	Prudký déšť
Rozsah (mm/h)	0,1–2,5	2,51–10,0	10,1–50,0	> 50,0

Vynulování záznamu o celkových dešťových srážkách

V normálním režimu stiskněte a 6 sekund podržte tlačítko [RAIN] pro vynulování všech záznamů o dešťových srážkách.

POZNÁMKA:

Během instalace pole snímačů 7-v-1 se mohou zobrazovat nesprávné hodnoty. Po dokončení instalace a ověření správné funkce doporučujeme smazat všechny údaje a začít od začátku.

Intenzita světla, UV index a úroveň expozice

1. Indikátory doporučené ochrany
2. UV index
3. Indikátor výstrahy před UV a intenzitou světla
4. Intenzita světla



UV index vs. tabulka expozice

Úroveň expozice	Nízká		Střední			Vysoká		Velmi vysoká			Extrémní	
UV index	1	2	3	4	5	6	7	8	9	10	11	12–16
Doba spálení	-		45 minut			30 minut		15 minut			10 minut	
Doporučená ochrana	-		Mírná nebo vysoká úroveň UV! Doporučujeme nosit sluneční brýle, klobouk s širokým okrajem a oblečení s dlouhými rukávy.					Velmi vysoká nebo extrémní úroveň UV! Doporučujeme nosit sluneční brýle, klobouk s širokým okrajem a oblečení s dlouhými rukávy. Pokud musíte zůstat venku, vyhledejte stín.			 	

POZNÁMKA:

- Doba spálení je založena na normálním typu pokožky, vztahuje se pouze k síle UV záření. Obecně platí, že čím tmavší je pokožka, tím déle trvá (nebo je potřeba více záření), než je pokožka zasažena.
- Funkce intenzity světla slouží k detekci slunečního světla.

Graf historie

Uživatelé si mohou v grafech prohlížet změny hodnot pro různé parametry v různých časových obdobích. Všechny grafy jsou založeny na rychlosti změn vůči jejich aktuálním hodnotám, s výjimkou grafu dešťových srážek, který je založen na aktuálních hodnotách.

Grafy pro různé parametry v pevném časovém období

V normálním režimu stisknete tlačítko **[GRAPH]** pro zobrazení grafu historie různých parametrů za posledních 24 hodin (výchozí) s následujícím pořadím zobrazení:

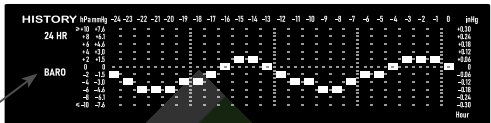
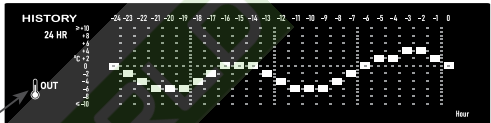
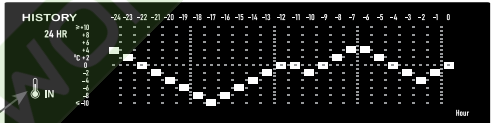
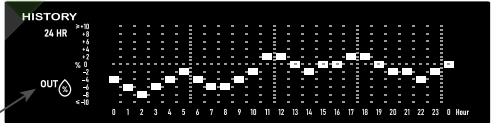
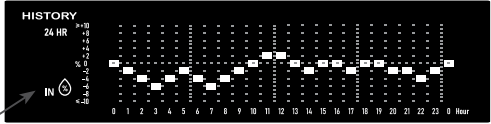
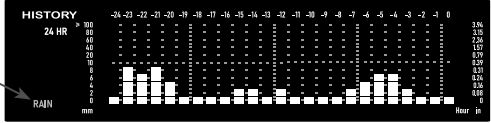
Krok	Režim	Graf
	Tlak vzduchu	
[GRAPH]	Venkovní teplota	
[GRAPH]	Vnitřní teplota	
[GRAPH]	Venkovní vlhkost	
[GRAPH]	Vnitřní vlhkost	
[GRAPH]	Dešťové srážky	
[GRAPH]	Tlak vzduchu	

Pro funkci automatického cyklického zobrazení stisknete a 2 sekundy podržte tlačítko **[GRAPH]**, indikované bílou  ikonou.

Různé meteorologické grafy budou automaticky cyklicky zobrazovány s intervalem 4 sekundy. Pro deaktivaci stisknete jednou tlačítko **[GRAPH]**.

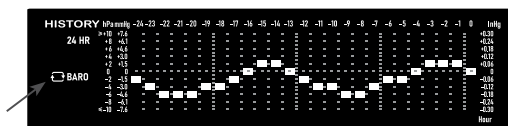

V normálním režimu stiskněte tlačítko **[HISTORY]** pro změnu periody grafu v následujícím pořadí:

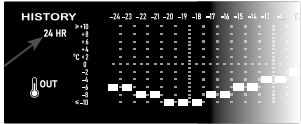
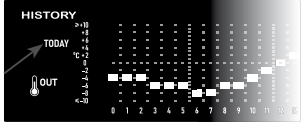
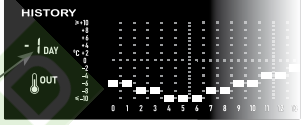
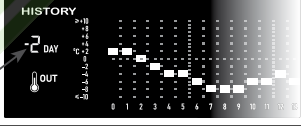
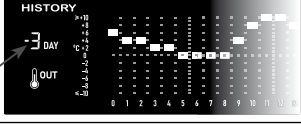
Krok	Perioda grafu	Popis
	Posledních 24 hodin	
[HISTORY]	Dnes	
[HISTORY]	-1 den (včera)	
[HISTORY]	-2 dny (před 2 dny)	
[HISTORY]	-3 dny (před 3 dny)	
[HISTORY]	Posledních 24 hodin	

U grafu dešťových srážek si můžete rovněž prohlédnout záznam za posledních 24 dnů (po -3 dnech).

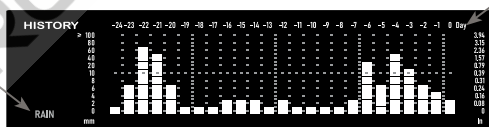

Pro funkci automatického cyklického zobrazení stiskněte a 2 sekundy podržte tlačítko **[HISTORY]**, indikované žlutou  ikonou. Různé časové periody vybraného parametru se budou automaticky cyklicky zobrazovat s intervalem 4 sekundy.

Pro deaktivaci stiskněte jednou tlačítko **[HISTORY]**.

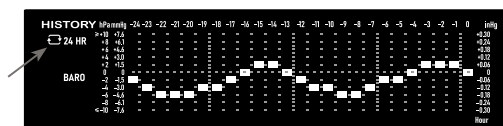

Předpověď počasí

Vestavěný barometr nepřetržitě monitoruje atmosférický tlak. S využitím shromážděných údajů dokáže předpovídat povětrnostní podmínky na dalších 12–24 hodin v okruhu 30–50 km.

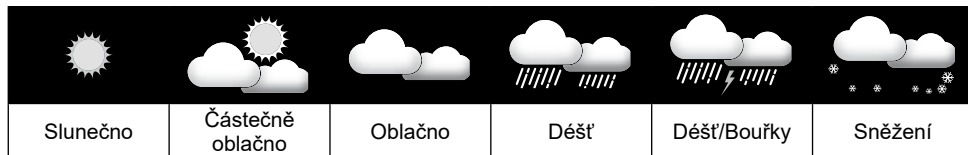

POZNÁMKA:

- Přesnost obecné předpovědi počasí založené na tlaku je přibližně 70 až 75 %.
- Předpověď počasí odráží stav počasí pro dalších 12–24 hodin a nemusí nutně odpovídat aktuální situaci.
- Předpověď počasí **Sněžení** není založena na atmosférickém tlaku, ale na venkovní teplotě. Když teplota klesne pod $-3\text{ }^{\circ}\text{C}$ ($26\text{ }^{\circ}\text{F}$), na LCD displeji se zobrazí ikona počasí Sněžení.

Záznamy MAX/MIN hodnot

Konzola podporuje zobrazení MAX/MIN paměťových záznamů různých hodnot na obrazovce za posledních 24 hodin.

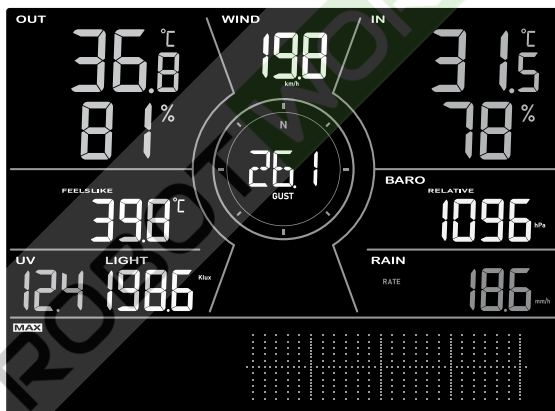

Režim MAX záznamu za 24 hodin

Postup zobrazení MAX/MIN hodnoty

V normálním režimu stiskněte tlačítko **[MAX / MIN]** pro zobrazení záznamů v následujícím pořadí: MAX 24 hodin MIN 24 hodin.

V režimu MAX/MIN hodnot:

1. Stisknutím tlačítka **[MODE]** přepněte mezi MAX/MIN záznamy pro pocitovou teplotu, rosný bod a volitelné polutanty ve vzduchu.
2. Stisknutím tlačítka **[CH]** přepněte mezi MAX/MIN záznamy pro vnitřní snímač, a teplotu a vlhkost na kanálu CH1–3.

Postup smazání MAX/MIN záznamů

V režimu MAX/MIN stiskněte a 2 sekundy podržte tlačítko **[MAX / MIN]** pro smazání všech MAX/MIN záznamů.

Nastavení meteorologické výstrahy

Meteorologická výstraha vás může varovat před určitými meteorologickými podmínkami. Po splnění kritéria výstrahy se aktivuje zvuk budíku a na LCD displeji bude blikat ikona výstrahy.

Postup zobrazení, nastavení a aktivace výstrahy

V normálním režimu stiskněte tlačítko **[ALERT]** pro zobrazení hodnot Hi/Lo (Vysoká/Nízká) výstrahy a stavu v následujícím pořadí:

Krok	Režim	Metoda nastavení
[ALERT]	Výstraha před vysokou venkovní teplotou	Podržte 2 sekundy pro aktivaci režimu nastavení. Stisknutím tlačítka [V] nebo [Λ] upravte hodnotu. Stisknutím tlačítka [SET] povolte/zakažte výstrahu.
[ALERT]	Výstraha před nízkou venkovní teplotou	Podržte 2 sekundy pro aktivaci režimu nastavení. Stisknutím tlačítka [V] nebo [Λ] upravte hodnotu. Stisknutím tlačítka [SET] povolte/zakažte výstrahu.
[ALERT]	Výstraha před vysokou venkovní vlhkostí	Podržte 2 sekundy pro aktivaci režimu nastavení. Stisknutím tlačítka [V] nebo [Λ] upravte hodnotu. Stisknutím tlačítka [SET] povolte/zakažte výstrahu.
[ALERT]	Výstraha před nízkou venkovní vlhkostí.	Podržte 2 sekundy pro aktivaci režimu nastavení. Stisknutím tlačítka [V] nebo [Λ] upravte hodnotu. Stisknutím tlačítka [SET] povolte/zakažte výstrahu.
[ALERT]	Výstraha před vysokou průměrnou rychlostí větru	Podržte 2 sekundy pro aktivaci režimu nastavení. Stisknutím tlačítka [V] nebo [Λ] upravte hodnotu. Stisknutím tlačítka [SET] povolte/zakažte výstrahu.
[ALERT]	Výstraha před vysokou vnitřní teplotou	Podržte 2 sekundy pro aktivaci režimu nastavení. Stisknutím tlačítka [V] nebo [Λ] upravte hodnotu. Stisknutím tlačítka [SET] povolte/zakažte výstrahu.
[ALERT]	Výstraha před nízkou vnitřní teplotou	Podržte 2 sekundy pro aktivaci režimu nastavení. Stisknutím tlačítka [V] nebo [Λ] upravte hodnotu. Stisknutím tlačítka [SET] povolte/zakažte výstrahu.
[ALERT]	Výstraha před vysokou vnitřní vlhkostí	Podržte 2 sekundy pro aktivaci režimu nastavení. Stisknutím tlačítka [V] nebo [Λ] upravte hodnotu. Stisknutím tlačítka [SET] povolte/zakažte výstrahu.
[ALERT]	Výstraha před nízkou vnitřní vlhkostí	Podržte 2 sekundy pro aktivaci režimu nastavení. Stisknutím tlačítka [V] nebo [Λ] upravte hodnotu. Stisknutím tlačítka [SET] povolte/zakažte výstrahu.
[ALERT]	Výstraha před vysokou pocitovou teplotou	Podržte 2 sekundy pro aktivaci režimu nastavení. Stisknutím tlačítka [V] nebo [Λ] upravte hodnotu. Stisknutím tlačítka [SET] povolte/zakažte výstrahu.
[ALERT]	Výstraha před nízkou pocitovou teplotou	Podržte 2 sekundy pro aktivaci režimu nastavení. Stisknutím tlačítka [V] nebo [Λ] upravte hodnotu. Stisknutím tlačítka [SET] povolte/zakažte výstrahu.

Krok	Režim	Metoda nastavení
[ALERT]	Výstraha před vysokým rosným bodem	Podržte 2 sekundy pro aktivaci režimu nastavení. Stisknutím tlačítka [V] nebo [Λ] upravte hodnotu. Stisknutím tlačítka [SET] povolte/zakažte výstrahu.
[ALERT]	Výstraha před nízkým rosným bodem	Podržte 2 sekundy pro aktivaci režimu nastavení. Stisknutím tlačítka [V] nebo [Λ] upravte hodnotu. Stisknutím tlačítka [SET] povolte/zakažte výstrahu.
[ALERT]	Výstraha před vysokým PM _{2,5}	Podržte 2 sekundy pro aktivaci režimu nastavení. Stisknutím tlačítka [SET] povolte/zakažte výstrahu.
[ALERT]	Výstraha před vysokým PM ₁₀	Podržte 2 sekundy pro aktivaci režimu nastavení. Stisknutím tlačítka [SET] povolte/zakažte výstrahu.
[ALERT]	Výstraha před vysokým HCHO	Podržte 2 sekundy pro aktivaci režimu nastavení. Stisknutím tlačítka [V] nebo [Λ] upravte hodnotu. Stisknutím tlačítka [SET] povolte/zakažte výstrahu.
[ALERT]	Výstraha před vysokým CO ₂	Podržte 2 sekundy pro aktivaci režimu nastavení. Stisknutím tlačítka [SET] povolte/zakažte výstrahu.
[ALERT]	Pokles tlaku	Podržte 2 sekundy pro aktivaci režimu nastavení. Stisknutím tlačítka [V] nebo [Λ] upravte hodnotu. Stisknutím tlačítka [SET] povolte/zakažte výstrahu.
[ALERT]	Výstraha před vysokým UV zářením	Podržte 2 sekundy pro aktivaci režimu nastavení. Stisknutím tlačítka [V] nebo [Λ] upravte hodnotu. Stisknutím tlačítka [SET] povolte/zakažte výstrahu.
[ALERT]	Výstraha před vysokou intenzitou světla	Podržte 2 sekundy pro aktivaci režimu nastavení. Stisknutím tlačítka [V] nebo [Λ] upravte hodnotu. Stisknutím tlačítka [SET] povolte/zakažte výstrahu.
[ALERT]	Výstraha před vysokou intenzitou deště	Podržte 2 sekundy pro aktivaci režimu nastavení. Stisknutím tlačítka [V] nebo [Λ] upravte hodnotu. Stisknutím tlačítka [SET] povolte/zakažte výstrahu.

POZNÁMKA:

- Funkce výstrahy není použitelná pro oxid uhelnatý (CO).
- Výstrahu před PM_{2,5}, PM₁₀, HCHO a CO₂ lze spustit vysokou (červenou) úrovní polutantů.
- Konzola ukončí režim nastavení výstrahy automaticky v případě, že 60 sekund neprovedete žádnou operaci.

Zastavení výstrahy

Zvuk výstrahy můžete zastavit následujícím způsobem:

- Automatické zastavení po uplynutí 2 minut výstrahy.
- Stisknutím tlačítka [ALARM/SNOOZE] pro zastavení výstrahy; ikona výstrahy bude pokračovat v blikání.

KALIBRACE

Tato konzola umožňuje zkalibrovat hodnoty meteorologických měření a měření polutantů snímačem (snímači):

1. V normálním režimu stiskněte tlačítko **[CAL]** pro otevření režimu kalibrace.

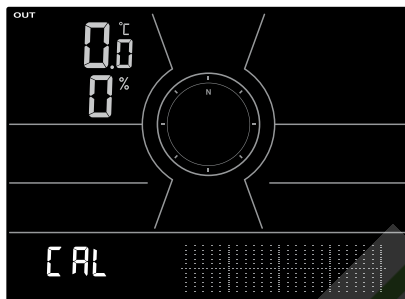

2. Stisknutím tlačítka **[SET]** vyberte příslušný parametr.
3. Stiskněte a 2 sekundy podržte tlačítko **[CAL]** pro otevření režimu úprav s blikající hodnotou.
4. Zatímco hodnota bliká, stiskněte tlačítko **[V]** nebo **[^]** pro úpravu hodnoty. Chcete-li vynulovat aktuální vstupní hodnotu, můžete stisknout tlačítko **[SET]** a 2 sekundy jej podržet.
5. Stiskněte tlačítko **[SET]** pro pokračování kalibrací dalšího parametru.
6. Pro návrat do normálního režimu stiskněte jednou tlačítko **[CAL]**.

DALŠÍ FUNKCE



PODSVÍCENÍ

Podsvícení konzoly lze nastavit pomocí posuvného přepínače **[BACKLIGHT]** pro výběr požadovaného jasu:

- Posuňte jej do polohy **[HI]** (Vysoký) pro vyšší jas podsvícení.
- Posuňte jej do polohy **[LO]** (Nízký) pro tlumenější podsvícení.
- Posuňte jej do polohy **[AUTO]** (Automaticky) pro automatické přizpůsobení podsvícení úrovni osvětlení okolí

ÚDRŽBA

Výměna baterií

Když se nad hodnotami snímačů zobrazí indikátor vybité baterie „“ nebo „“, znamená to, že je baterie aktuálního snímače vybitá. Vyměňte prosím baterie za nové.

Výměna baterií a ruční spárování snímače

Kdykoli měníte baterie bezdrátového snímače, musíte ručně provést novou synchronizaci.

1. Vyměňte ve snímači všechny baterie za nové.
2. Stiskněte tlačítko **[SENSOR / WI-FI]** na konzoli pro aktivaci režimu synchronizace snímače.
3. Konzola znovu zaregistruje snímač po výměně jeho baterií (během přibližně 1 minuty).

Odstranění připojení bezdrátového snímače (snímačů)

Pro odstranění připojení snímače (snímačů) proveďte prosím následující kroky:

1. Vyjměte baterie snímače.
2. Jedním stisknutím tlačítka **[SENSOR / WI-FI]** smažte historii snímače.

ÚDRŽBA POLE BEZDRÁTOVÝCH SNÍMAČŮ 7-V-1

VÝMĚNA VĚTRNÉ LOPATKY

Odsroubujte a odstraňte větrnou lopatku za účelem výměny

VÝMĚNA VĚTRNÉ MISKY

1. Odsroubujte a odstraňte horní krytku
2. Odstraňte větrnou misku za účelem výměny

ČIŠTĚNÍ SNÍMAČE VLHKOSTI

A TEPLoty

1. Odstraňte 2 šrouby v dolní části radičního štítu.
2. Opatrně vytáhněte štít.
3. Opatrně odstraňte jakékoli nečistoty nebo hmyz na snímači (nedovolte, aby snímače uvnitř navlhly).
4. Očistěte štít vodou, aby se odstranily jakékoli nečistoty nebo hmyz.
5. Po očištění a důkladném vysušení nainstalujte všechny části zpět.

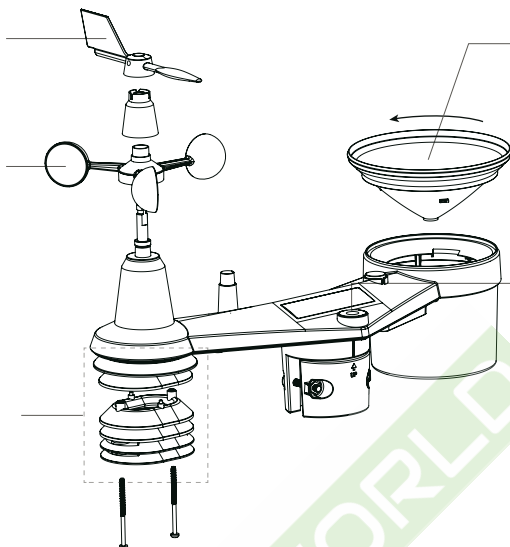

ČIŠTĚNÍ SBĚRAČE DEŠTĚ

1. Uvolněte sběrač deště jeho otočením o 30° proti směru hodinových ručiček.
2. Opatrně sběrač deště vyjměte
3. Očistěte a odstraňte jakékoli úlomky nebo hmyz.
4. Po očištění a úplném vysušení sběrač nainstalujte.

ČIŠTĚNÍ A KALIBRACE UV

SNÍMAČE

- Pro přesné měření UV jemně očistěte čočku na krytu UV snímače vlhkým hadříkem s mikrovláknem.
- S postupem času se budou vlastnosti UV snímače přirozeně zhoršovat. UV snímač lze zkaliarovat pomocí utility grade měřiče UV – viz část Kalibrace na předchozí straně pro informace o kalibraci UV snímače.

ŘEŠENÍ PROBLÉMU

Problémy	Řešení
<p>☹ a --- (Ztráta signálu po dobu 15 minut)</p> <p>☹ a Er (Ztráta signálu po dobu 1 hodiny)</p>	<p>Zajistěte, aby byla konzola umístěna v dostatečné vzdálenosti od jiných elektronických spotřebičů, které by mohly rušit bezdrátovou komunikaci (televizory, počítače, mikrovlnná trouba).</p>
<p>Aplikace Smart Life se nemůže spárovat s konzolou.</p>	<ol style="list-style-type: none"> 1. Zkontrolujte symbol Wi-Fi na displeji – měl by vždy svítit. 2. Zajistěte připojení v pásmu 2,4G, nikoli v pásmu 5G, vašeho WiFi routeru.
<p>Teplota nebo vlhkost není správná</p>	<ol style="list-style-type: none"> 1. Nestavte konzolu nebo snímač do blízkosti zdroje tepla 2. Pokud neukazuje snímač stále přesné údaje, upravte hodnotu v režimu kalibrace.
<p>Displej konzoly nereaguje nebo je porouchaný</p>	<p>Následujícím způsobem můžete provést nápravu:</p> <ol style="list-style-type: none"> 1. Vyjměte záložní baterii. 2. Odpojte stejnosměrný napájecí konektor. 3. Po uplynutí 1 minuty napájecí konektor znovu připojte.

TECHNICKÉ ÚDAJE

KONZOLA

Obecné údaje	
Rozměry (Š × V × H)	215 × 176,5 × 27 mm (8,5 × 6,9 × 1,1 in)
Hmotnost	599 g (s baterií, bez adaptéru)
Hlavní napájení	Adaptér DC 5 V, 1 A
Záložní baterie	Knoflíkový článek CR2032 3 V
Rozsah provozní teploty	-5 °C – 50 °C
Rozsah provozní vlhkosti	RH 10–90 % bez kondenzace
Podporované snímače (volitelné)	<ul style="list-style-type: none">– Až 3 bezdrátové snímače teploty a vlhkosti– Až 3 bezdrátové snímače úniku vody– 1 bezdrátový snímač PM2,5/PM10– 1 bezdrátový snímač HCHO/OC– 1 bezdrátový snímač CO₂– 1 bezdrátový snímač CO
RF frekvence (v závislosti na verzi pro danou zemi)	868 MHz
Specifikace časových funkcí	
Zobrazení času	HH: MM
Formát hodin	12 hodin AM/PM nebo 24 hodin
Zobrazení data	MM/DD, DD/MM nebo Rok
Způsob synchronizace času	Pomocí Tuya se získává místní čas podle umístění konzoly
Jazyky dnů v týdnu	EN/DE/FR/ES/IT/NL/RU
Specifikace Wi-Fi komunikace	
Standard	802.11 b/g/n
Provozní frekvence:	2,4 GHz
Specifikace aplikace	
Podporované aplikace	<ul style="list-style-type: none">– Tuya Smart– Smart Life
Podporovaná platforma aplikace	Android smartphone iPhone
Barometr	
Jednotka barometru	hPa, inHg a mmHg
Přesnost	(700–1100 hPa ±5 hPa) / (540–696 hPa ±8 hPa) (20,67–32,48 inHg ±0,15 inHg) / (15,95–20,55 inHg ±0,24 inHg) (525–825 mmHg ±3,8 mmHg) / (405–522 mmHg ±6 mmHg) Typicky při 25 °C (77 °F)
Rozlišení	1 hPa / inHg má 2 desetinná místa / mmHg má 1 desetinné místo
Vnitřní teplota	
Jednotka teploty	°C a °F
Přesnost	≤ 0 °C ±2 °C (≤ 32 °F ±3,6 °F) > 0 °C ±1 °C (> 32 °F ±1,8 °F)
Rozlišení	°C/°F (1 desetinné místo)
Vnitřní vlhkost	
Jednotka vlhkosti	%

Přesnost	1–9 % RH \pm 8 % RH při teplotě 25 °C (77 °F) 10–90 % RH \pm 5 % RH při teplotě 25 °C (77 °F) 91–99 % RH \pm 8 % RH při teplotě 25 °C (77 °F)
Rozlišení	1 %
Venkovní teplota	
Jednotka teploty	°C a °F
Režim meteorologického indexu	Pocitová teplota a rosný bod
Rozsah zobrazení pocitové teploty	–65 – 50 °C
Rozsah zobrazení rosného bodu	–20 – 80 °C
Přesnost	5,1–60 °C \pm 0,4 °C (41,2–140 °F \pm 0,7 °F) –19,9–5 °C \pm 1 °C (–3,8–41 °F \pm 1,8 °F) –40 – –20 °C \pm 1,5 °C (–40 – –4 °F \pm 2,7 °F)
Rozlišení	°C/°F (1 desetinné místo)
Venkovní vlhkost	
Jednotka vlhkosti	%
Přesnost	1–20 % RH \pm 6,5 % RH při teplotě 25 °C (77 °F) 21–80 % RH \pm 3,5 % RH při teplotě 25 °C (77 °F) 81–99 % RH \pm 6,5 % RH při teplotě 25 °C (77 °F)
Rozlišení	1 %
Rychlost a směr větru	
Jednotka rychlosti větru	mph, m/s, km/h a uzly
Rozsah zobrazení rychlosti větru	0–112 mph, 50 m/s, 180 km/h, 97 uzlů
Rozlišení	mph, m/s, km/h a uzly (1 desetinné místo)
Přesnost měření rychlosti	< 5 m/s: +/- 0,8 m/s; > 5 m/s: +/- 10 % (cokoli větší)
Režim zobrazení	Poryvy větru / Průměr
Režim zobrazení směru větru	16 směrů nebo 360 stupňů
Děšť	
Jednotka pro dešťové srážky	mm a in
Jednotka pro intenzitu deště	mm/h a in/h
Přesnost	\pm 7 % nebo 1 překlopení
Rozsah	0–19 999 mm
Rozlišení	0,254 mm (3 desetinná místa v mm)
Režim zobrazení deště	Intenzita / Hodinové/Denní/Týdenní/Měsíční/Celkové dešťové srážky
UV index	
Rozsah zobrazení	0–16
Rozlišení	1 desetinné místo
Intenzita světla	
Jednotka intenzity světla	Klux, Kfc a W/m ²
Rozsah zobrazení	0–200 Klux
Rozlišení	Klux, Kfc a W/m ² (2 desetinná místa)

BEZDRÁTOVÝ SNÍMAČ 7-V-1

Rozměry (Š × V × H)	390 × 217 × 165 mm (15,4 × 8,5 × 6,5 in) (nezahrnuje stožár a stojan)
Hmotnost	831 g (se stožárem a stojanem, bez baterií)
Hlavní napájení	3 × 1,5V baterie velikosti AA (Doporučujeme nedobíjecí Lithiové baterie)

Meteorologické údaje	Teplota, vlhkost, rychlost větru, směr větru, dešťové srážky, UV a intenzita světla
RF frekvence	868 MHz
RF přenosový rozsah	Přímá vzdálenost 150 m
Přenosový interval	12 sekund
Rozsah provozní teploty	-40–60 °C (-40–140 °F)
Rozsah provozní vlhkosti	RH 1 % až 99 % bez kondenzace

BEZDRÁTOVÝ SNÍMAČ TEPLoty A VLHKOSTI

Rozměry (Š × V × H)	58 × 125 × 19 mm (2,3 × 4,9 × 0,7 in)
Hmotnost	144 g (včetně baterií)
Hlavní napájení	2 × 1,5V baterie velikosti AA (Doporučujeme alkalické baterie)
Meteorologické údaje	Teplota a vlhkost
RF přenosový rozsah	Přímá vzdálenost 150 m
RF frekvence (v závislosti na verzi pro danou zemi)	868 MHz
Přenosový interval	60 sekund
Rozsah provozní teploty	-40–60 °C (-40–140 °F) Jsou vyžadovány nedobíjecí Lithiové baterie
Rozsah provozní vlhkosti	RH 1 % až 99 % bez kondenzace
Teplota kanálu (bezdrátový snímač)	
Jednotka teploty	°C a °F
Přesnost	-40–60 °C ±0,4 °C (-40–140 °F ±0,7 °F)
Rozlišení	°C/°F (1 desetinné místo)
Vlhkost kanálu (bezdrátový snímač)	
Jednotka vlhkosti	%
Přesnost	1–90 % RH ±2,5 % RH při teplotě 25 °C (77 °F) 90–99 % RH ±3,5 % RH při teplotě 25 °C (77 °F)
Rozlišení	1 %

Technické specifikace adaptéru:	
Název výrobce nebo ochranná známka, obchodní registrační číslo a adresa:	Dongguan Shijie Hua Xu Electronics Factory, No.200, Technology East Road, Shijie Town, Dongguan City, Guangdong P.R. China
Identifikační značka modelu:	HX075-0501000-AG-001
Vstupní napětí:	AC100 - 240V
Vstupní frekvence:	50/60Hz
Výstupní napětí:	DC5,0V
Výstupní proud:	1,0A
Výstupní výkon:	5,0W
Průměrná účinnost v aktivním režimu:	≥73,62%
Účinnost při malém zatížení (10%):	64,93%
Spotřeba energie ve stavu bez zátěže:	≤0,01W

POKYNY A INFORMACE K LIKVIDACI VYŘAZENÝCH OBALOVÝCH MATERIÁLŮ

Obalové materiály odevzdejte k likvidaci do sběrného dvora.

LIKVIDACE VYŘAZENÝCH ELEKTRICKÝCH A ELEKTRONICKÝCH ZAŘÍZENÍ



Tento symbol umístěný na produktu, příslušenství nebo obalu upozorňuje na to, že s produktem nesmí být nakládáno jako s běžným domácím odpadem. Zlikvidujte prosím tento produkt ve sběrném dvoře určeném k recyklaci elektrických a elektronických zařízení. V některých státech Evropské unie nebo v některých evropských zemích můžete při nákupu ekvivalentního nového produktu vrátit vaše produkty místnímu prodejci. Správnou likvidací tohoto produktu pomáháte chránit cenné přírodní zdroje a předcházet možným negativním dopadům na životní prostředí a lidské zdraví, ke kterým by mohlo dojít v důsledku nesprávné likvidace odpadu. Další podrobnosti vám poskytnou místní úřady nebo nejbližší sběrný dvůr pro likvidaci odpadu. Nesprávná likvidace tohoto typu odpadu může být podle zákona předmětem udělení pokuty.

Pro firmy v Evropské unii

Pokud potřebujete zlikvidovat elektrické nebo elektronické zařízení, požádejte vašeho prodejce nebo dodavatele o nezbytné informace.

Likvidace v zemích mimo Evropskou unii

Pokud chcete tento produkt zlikvidovat, požádejte o nezbytné informace o správném způsobu likvidace místní úřady nebo vašeho prodejce.



Tento produkt splňuje požadavky EU.

Tímto společnost FAST ČR, a. s. prohlašuje, že toto rádiové zařízení typu SWS 16600 WiFi SH vyhovuje Směrnici 2014/53/EU.

Celý text prohlášení o shodě EU je k dispozici na následující internetové adrese:
www.sencor.com

Text, design a technické údaje se mohou změnit bez předchozího upozornění a vyhrazuje si právo provádět tyto změny.

Adresa výrobce: FAST ČR, a. s., U Sanitasu 1621, 251 01 Říčany, Česká republika

SENCOR®

CZ Záruční podmínky

Součástí balení tohoto výrobku není záruční list.

Prodávající poskytuje kupujícímu na výrobek záruku v trvání 24 měsíců od převzetí výrobku kupujícím. Záruka se poskytuje za dále uvedených podmínek. Záruka se vztahuje pouze na nové spotřební zboží prodané spotřebiteli pro běžné domácí použití. Práva z odpovědnosti za vady (reklamaci) může kupující uplatnit buď u prodávajícího, u kterého byl výrobek zakoupen nebo v níže uvedeném autorizovaném servisu. Kupující je povinen reklamaci uplatnit bez zbytečného odkladu, aby nedocházelo ke zhoršení vady, nejpozději však do konce záruční doby. Kupující je povinen poskytnout při reklamaci součinnost nutnou pro ověření existence reklamované vady. Do reklamačního řízení se přijímá pouze kompletní a z důvodů dodržení hygienických předpisů neznečištěný výrobek. V případě oprávněné reklamace se záruční doba prodlužuje o dobu od okamžiku uplatnění reklamace do okamžiku převzetí opraveného výrobku kupujícím nebo okamžiku, kdy je kupující po skončení opravy povinen výrobek převzít. Kupující je povinen prokázat svá práva reklamovat (doklad o zakoupení výrobku, záruční list, doklad o uvedení výrobku do provozu).

Záruka se nevztahuje zejména na:

- vady, na které byla poskytnuta sleva;
- opotřebení a poškození vzniklé běžným užíváním výrobku;
- poškození výrobku v důsledku neodborné či nesprávné instalace, použití výrobku v rozporu s návodem k použití, platnými právními předpisy a obecně známými a obvyklými způsoby používání, v důsledku použití výrobku k jinému účelu, než ke kterému je určen;
- poškození výrobku v důsledku zanedbané nebo nesprávné údržby;
- poškození výrobku způsobené jeho znečištěním, nehodou a zásahem vyšší moci (živelná událost, požár, vniknutí vody);
- vady funkčnosti výrobku způsobené nevhodnou kvalitou signálu, rušivým elektromagnetickým polem apod. mechanické poškození výrobku (např. ulomení knoflíku, pád);
- poškození způsobené použitím nevhodných médií, náplní, spotřebního materiálu (baterie) nebo nevhodnými provozními podmínkami (např. vysoké okolní teploty, vysoká vlhkost prostředí, otřesy);
- poškození, úpravu nebo jiný zásah do výrobku provedený neoprávněnou nebo neautorizovanou osobou (servisem);
- případy, kdy kupující při reklamaci neprokáže oprávněnost svých práv (kdy a kde reklamovaný výrobek zakoupil);
- případy, kdy se údaje v předložených dokladech liší od údajů uvedených na výrobku;
- případy, kdy reklamovaný výrobek nelze ztotožnit s výrobkem uvedeným v dokladech, kterými kupující prokazuje svá práva reklamovat (např. poškození výrobního čísla nebo záruční plomba přístroje, přepisované údaje v dokladech).

Distributor:

FAST ČR, a.s., U Sanitatu 1621, 251 01 Říčany

Servisní středisko:

FAST ČR, a.s., Technická 1701, 251 01 Říčany, tel: 323 204 120

FAST ČR, a.s., areál GLP Park Brno Holubice, Holubice 552, 683 51 Holubice, tel: 531 010 295

Aktuální seznam servisních středisek pro ČR naleznete na www.sencor.cz.

Originální znění návodu je v českém jazyce, další jazykové mutace jsou tvořeny příslušným překladem.